



# FORT TELECOM

Ведущая российская компания-разработчик электроники,  
систем безопасности и программного обеспечения

**15+** лет на рынке электроники

**28+** стран продаж

**60+** автопроизводителей устанавливают  
оборудование FT на конвейерах



# Четыре направления Fort Telecom



## ЭРА-ГЛОНАСС

Устройства вызова экстренных оперативных служб ЭРА-ГЛОНАСС / eCall: для незамедлительной помощи при обнаружении факта ДТП



## TFortis

Оборудование для построения для построения необслуживаемых сетей IP-видеонаблюдения



## TEDIX V2X

Системы передачи данных между автомобилями и дорожной инфраструктурой, в том числе для внедрения беспилотного транспорта



## Fort Monitor и FORT

ГЛОНАСС/GPS система мониторинга транспорта: навигационные терминалы и программное обеспечение



ЭРА-Глонасс

Fort Monitor

TFortis

TEDIX



# ЭРА-ГЛОНАСС

первое  
устройство в мире

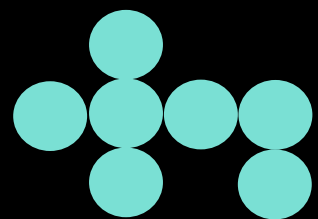

# Соответствует международным стандартам



Система менеджмента качества Fort Telecom  
сертифицирована на соответствие требованиям  
стандартов IAFT 16949 / ГОСТ Р 58139





Fort Telecom стала первой российской компанией, получившей сертификат на устройство «ЭРА-ГЛОНАСС» 25 сентября 2015г.

Таким образом, компания стала первым сертифицированным производителем УВЭОС в мире.

**ТАМОЖЕННЫЙ СОЮЗ**

**СЕРТИФИКАТ СООТВЕТСТВИЯ**

№ ТС RU C-RU.ML26.B.00301  
Серия RU № 0297254

**ОРГАН ПО СЕРТИФИКАЦИИ**  
Общество с ограниченной ответственностью "Сертификационный Центр Связь-сертификат". Место нахождения и фактический адрес: 121374, Россия, город Москва, Можайское шоссе, дом 8. Телефон: +74954437014, факс: +74954437014, e-mail: info@sert.ru. Регистрационный номер аттестата аккредитации: RA.RU.11ML26, дата регистрации 10.02.2015, выдан Федеральной службой по аккредитации.

**ЗАЯВИТЕЛЬ**  
Общество с ограниченной ответственностью "Форт-Телеком".  
Зарегистрировано инспекцией Федеральной налоговой службы по Свердловскому району города Перми. ОГРН 1075904003670. Место нахождения и фактический адрес: 614107, город Пермь, улица Хрустальная, дом 8а, Российская Федерация (RU). +73422602030. Факс: +73422602030. E-mail: info@fort-telecom.ru.

**ИЗГОТОВИТЕЛЬ**  
Общество с ограниченной ответственностью "Форт-Телеком".  
Место нахождения и фактический адрес: 614107, город Пермь, улица Хрустальная, дом 8а, Российская Федерация (RU).

**ПРОДУКЦИЯ**  
Устройства вызова экстренных оперативных служб FORT-112EG, исполненные в конфигурации штатного оборудования, для установки на транспортные средства серии IVECO DAILY в составе, указанном в приложении (бланк RU № 0222733). Версия программного обеспечения: 01.58 ERA REL.  
Продукция изготовлена в соответствии с ИЛПГ.305177.058 ТУ.  
Серийный выпуск.

**КОД ТН ВЭД ТС** 8517 12 000 0

**СООТВЕТСТВУЕТ ТРЕБОВАНИЯМ**  
ТР ТС 018/2011 "О безопасности колёсных транспортных средств".

**СЕРТИФИКАТ ВЫДАН НА ОСНОВАНИИ**  
протоколов испытаний № 22CC05-01/15-Ф от 11.08.2015, № 22CC05-01/15-Н от 17.08.2015, № 22CC05-01/15-С от 16.09.2015, № 22CC05-01/15-А от 20.09.2015, № 22CC05-01/15-ЭКМ от 23.09.2015, испытательной лаборатории "ЭРА" Автономной некоммерческой организации "Сертификационный Центр Связь-сертификат", аттестат аккредитации № RA.RU.22CC05, выдан 23.12.2014 бессрочно, сертификата соответствия РОСС RU.ИС79.К00102 от 09.12.2017.

**ДОПОЛНИТЕЛЬНАЯ ИНФОРМАЦИЯ**  
Срок службы: не менее 7 лет.

**СРОК ДЕЙСТВИЯ С** 25.09.2015 **ПО** 24.09.2019 **ВКЛЮЧИТЕЛЬНО**

**М.П.** **М.П.**

Руководитель (уполномоченное лицо) органа по сертификации **Д.С. Жданкин**  
(инициалы, фамилия)  
Эксперт (эксперт-аудитор) (эксперты (эксперты-аудиторы)) **Ю.К. Джалилова**  
(инициалы, фамилия)

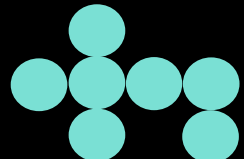

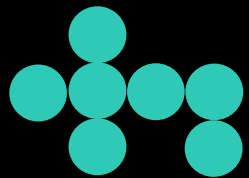

# 400+

Испытаний пройдено  
(акустика, краш-тесты, опрокидывание)

# ∞

Внутренних тестов проведено

# 100%

Манекенов выжило при краш-тестах





# 80+

Автопроизводителей по всему миру  
устанавливают оборудование  
Fort Telecom на конвейерах

# 190+

Моделей автомобилей

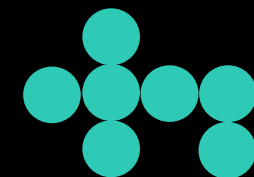



# Марки транспортных средств, сертифицированных с устройствами FT

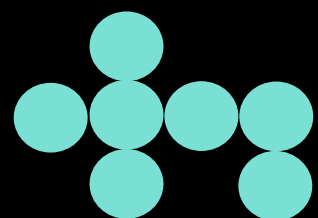





HIGER



FAW



SINOTRUK



HOWO

NEFAZ



DAEWOO



HYUNDAI



HONGQI



ZOOMLION



SANY



VOLGABUS



PKTC

Марки транспортных средств, оснащаемые устройствами FT на текущий момент

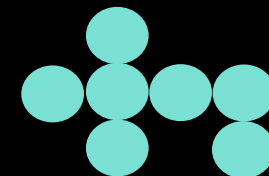

# 250.000+

автомобилей оснащено  
ЭРА-ГЛОНАСС с 2015 года



# FORT-112EG-MT

Текущее поколение УВЭОС  
от Fort Telecom

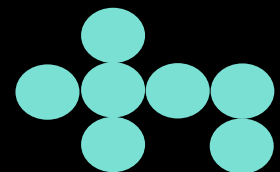



# VIP-M1

Разработан  
и сертифицирован  
для легковых автомобилей,  
грузовиков и автобусов

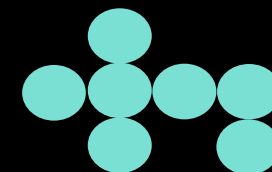

# VIP-M1

## Основные составляющие:

- Кнопка вызова экстренных служб
- Кнопка дополнительных функций
- Подсветка всех элементов
- Индикатор состояния устройства

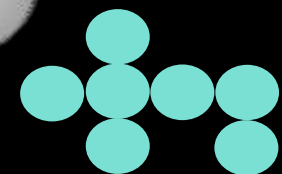
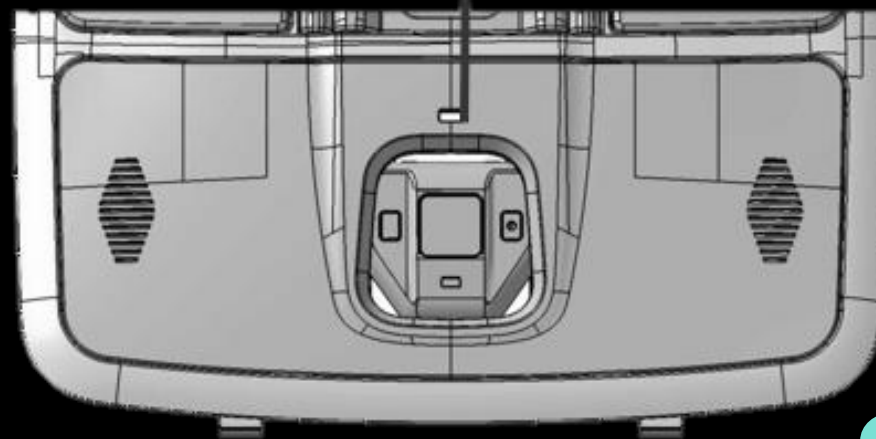
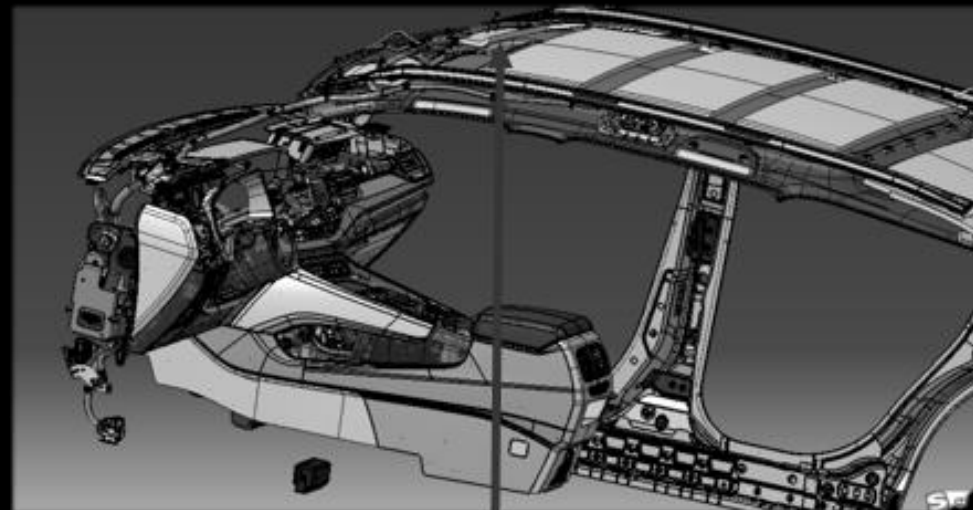



# Примеры установки в легковом автомобиле

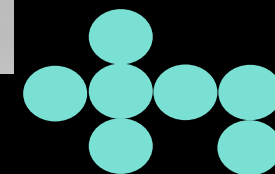
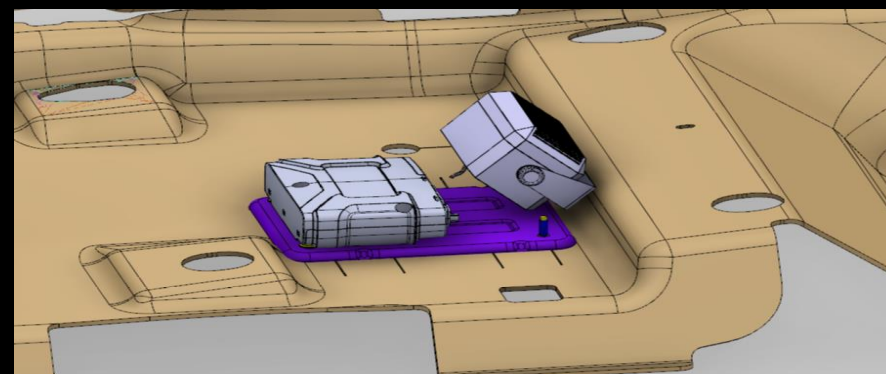
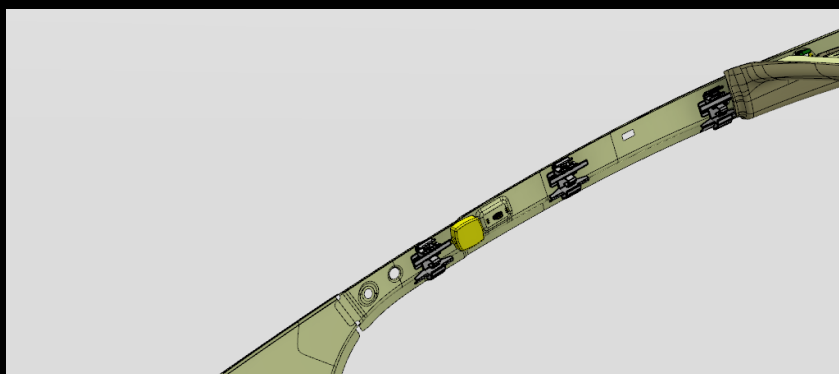
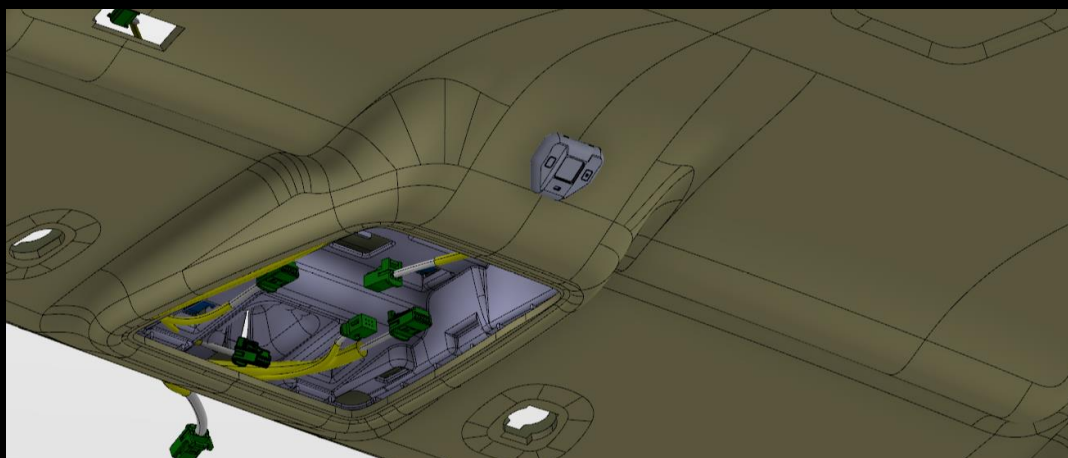



# Примеры установки в грузовом автомобиле

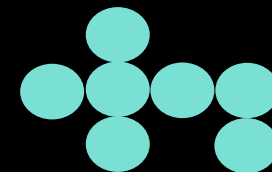
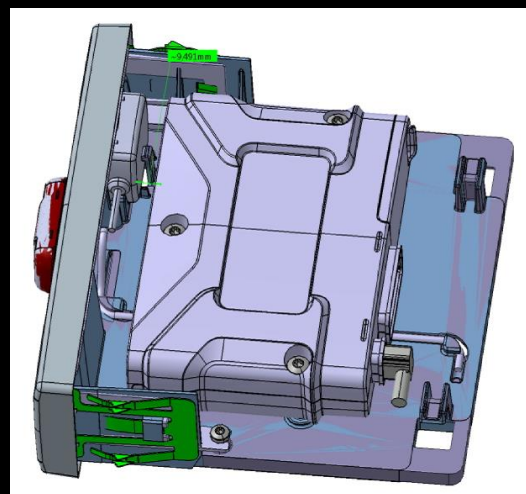



# FORT-112EG3

Будущее поколение УВЭОС с  
дополнительными функциями  
«подключенный автомобиль».  
Начало производства – 4 квартал 2023

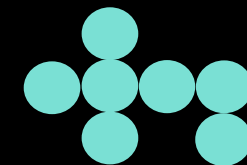
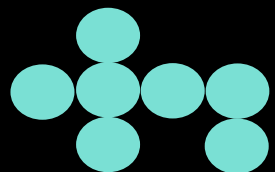



# Новые блок интерфейса пользователя и динамик

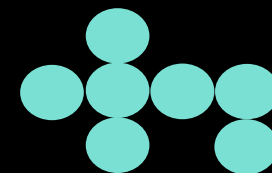
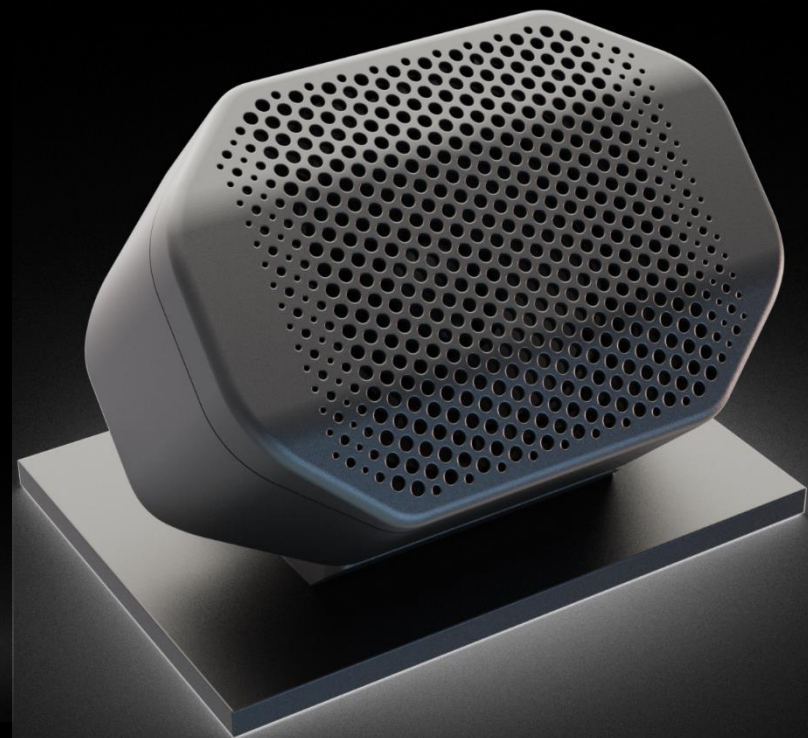

# Основные преимущества устройства FORT-112EG3

- Низкая стоимость (по сравнению с устройством FORT-112EG-MT)
- Современный вид компонентов УВЭОС
- Современная компонентная база
- Поддержка 2 CAN шин
- LTE модуль для функции «подключенный автомобиль»

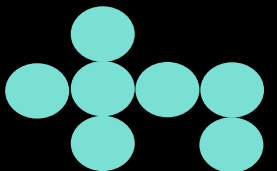

## Интеграция с компонентами ТС

Устройства FORT-112EG-MT и FORT-112EG3 могут быть использованы с кнопками SOS, динамиком и микрофоном, штатно установленными в ТС

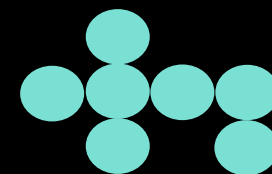
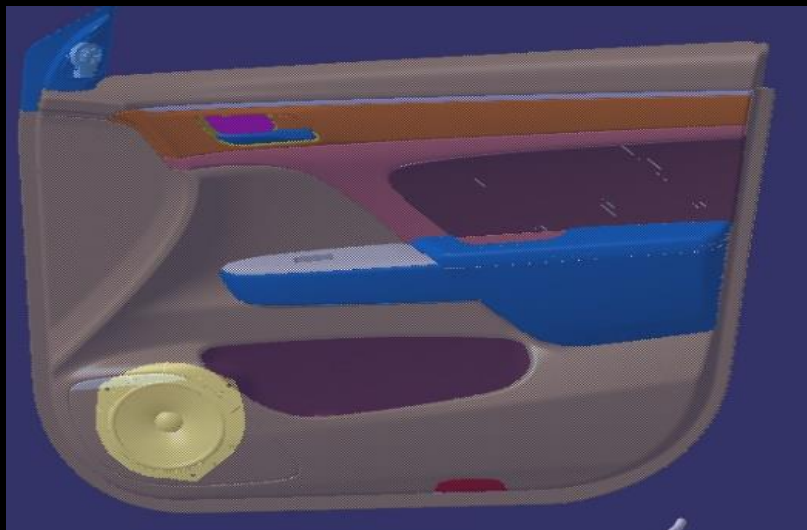

# Почему Fort Telecom?

- ✓ Низкие инженеринговые затраты
- ✓ Надежное устройство, используемое большим количеством автопроизводителей (текущий уровень PPM <40)
- ✓ Пожизненная техническая поддержка
- ✓ Более 16 лет успешного опыта в сфере M2M-технологий
- ✓ Более 12 лет опыта в развитии направления ЭРА-ГЛОНАСС
- ✓ Гарантия успешного прохождения сертификационных испытаний

